

 **ARIDA**

Arida S7L-2

DESICCANT DEHUMIDIFIER
7 LITER /DAY



LUFTAVFUKTER MED TØRKEROTOR

Bruksanvisning

Les denne bruksanvisningen nøye før bruk.
Ta godt vare på den for fremtidig referanse.

LUFTAVFUKTARE MED SORPTION

Brugsanvisning

Læs denne vejledning omhyggeligt før brug.
Pas godt på det til fremtidig reference.

SORPTIONSSAVFUKTARE

Användningsinstruktioner

Läs denna bruksanvisning noggrant före användning. Ta väl hand om den för framtida referens.

ILMANKUIVAN SORPTIOILLA

Käyttöohjeet

Lue tämä käyttöohje huolellisesti ennen käyttöä. Pidä siitä hyvää huolta myöhempää käyttöä varten.

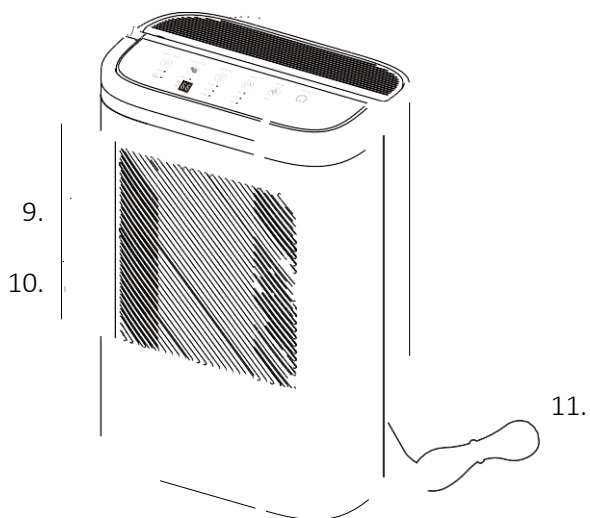
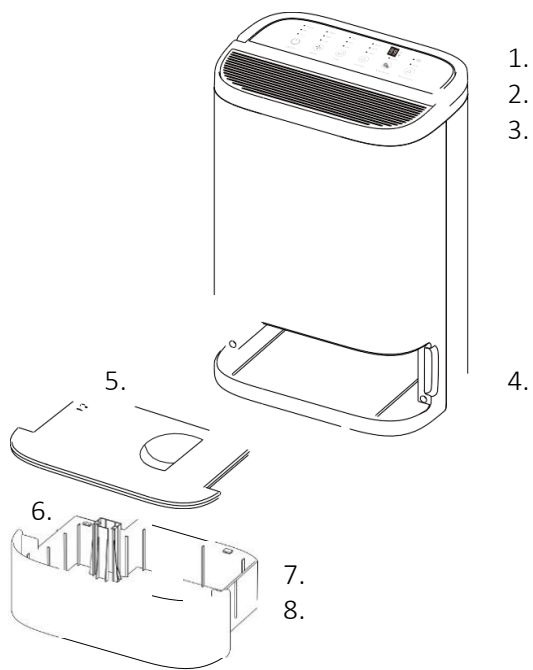

BESKRIVELSE

1. Bærehåndtak
2. Betjeningspanel
3. Luftspjæld
4. Hull for kontinuerlig drenering
5. Lokk til vannbeholder
6. Flottør
7. Vannbeholder
8. Indikator for vannivå
9. Luftfilter
10. Luftinntak
11. Strømforsyning

BESKRIVELSE

1. Bærehåndtak
2. Kontrolpanel
3. Luftspjæld
4. Hul til kontinuerlig dræning
5. Låg til vandbeholder
6. Flyder
7. Vandbeholder
8. Vandstandsindikator
9. Luftfilter
10. Luftindtag
11. Strømforsyning

BESKRIVNING

1. Bärhandtag
2. Kontrollpanel
3. Luftspjäll
4. Hål för kontinuerlig dränering
5. Lock till vattenbehållare
6. Floater
7. Vattenbehållare
8. Vattennivåindikator
9. Luftfilter
10. Luftintag
11. Strömförsörjning

KUVAVS

1. Bærehåndtak
2. Betjeningspanel
3. Luftspjæld
4. Hull for kontinuerlig drenering
5. Lokk til vannbeholder
6. Flottør
7. Vannbeholder
8. Indikator for vannivå
9. Luftfilter
10. Luftinntak
11. Strømforsyning





SIKKERHETSINSTRUKSJONER

Les denne sikkerhetsinformasjonen nøye før bruk. Dersom sikkerhetsinstruksjonene ikke overholdes kan dette medføre alvorlige konsekvenser for mennesker, skade på eiendom og skade på miljøet.

Enhver annen bruk anses som feilaktig bruk. Ethvert ansvar for skade som følge av dette dekkes ikke av produktets garanti.

1. For å unngå elektrisk støt og brann må ingen objekter, væske, gasser eller liknende føres inn i luftinntaket og luftspjeldet.
2. Ikke spray insektsmidler, parfyme eller andre brannfarlige gasser i nærheten av avfukteren.
3. Dersom strømledningen er skadet må den repareres av autorisert elektriker. Ikke bruk avfukteren hvis strømledningen er skadet.
4. Pass på at luftinntak og luftutblåsning ikke er tildekket.
5. Denne avfukteren må ikke brukes av personer med fysiske eller mentale hemninger. Den må heller ikke brukes av personer (inkludert barn) som ikke har erfaring eller evner nok til å benytte et slikt produkt.
6. Pass på at strømtilførselen er festet tilstrekkelig for å unngå varmeutvikling.
7. Ikke plasser noe på avfukteren.
8. Pass på at avfukteren oppbevares og brukes på et godt ventilert sted.
9. La det være fri luft i en avstand på 30 cm på alle sider av avfukteren, og 50 cm over den.



SÄKKERHETSANVISNINGAR

Läs denna säkerhetsinformation noggrant före användning.

Om säkerhetsanvisningarna inte följs kan detta leda till allvarliga konsekvenser för människor, skador på egendom och skador på miljön.

All annan användning anses vara felaktig användning. Eventuellt ansvar för skador till följd av detta täcks inte av produktens garanti.

1. För att undvika elektriska stötar och brand får inga föremål, vätskor, gaser eller liknande föras in i luftintaget och luftspjället.
2. Spraya inte insekticider, parfym eller andra brandfarliga gaser nära avfuktaren.
3. Om nätsladden är skadad måste den repareras av en auktoriserad elektriker. Använd inte avfuktaren om sladden är skadad.
4. Se till att luftintaget och luftutloppet inte är täckta.
5. Denna avfuktare får inte användas av personer med fysiska eller psykiska funktionshinder. Den får inte heller användas av personer (inklusive barn) som inte har tillräcklig erfarenhet eller förmåga att använda en sådan produkt.
6. Se till att strömförsörjningen är tillräckligt säkrad för att undvika varmeutveckling.
7. Placera inget ovanpå avfuktaren.
8. Se till att avfuktaren förvaras och används i ett väl ventilerat utrymme.
9. Lämna fri luft på ett avstånd av 30 cm på alla sidor av avfuktaren och 50 cm ovanför den.

10. Ved fare for frost må slangen frostsikres med varmekabel.
11. Hvis avfukteren brukes med et sted der det ikke oppholder seg mennesker må avfukteren inspiseres minst hver annen uke.
12. Ikke bruk tekstiler eller andre ting som kan blokkere eller redusere luftstrømmene inn og ut av avfukteren.
13. Spjeldets posisjon må ikke justeres manuelt, kun ved bruk av motor.
14. Ikke putt fingre eller andre ting inn i luftinntak eller utblåsing. Dette kan forårsake skade på fingre og på produktet.
15. Sørg for at strømtilførselen er koblet fra før du flytter avfukteren.
16. Ikke reparer, demonter eller gjør endringer på avfukteren.
17. Dette produktet er beregnet for bruk i private hjem og lett kontorbruk, ikke for kommersielt-, industrielt- eller utendørs bruk.
18. Avfukteren *må ikke* kobles til tidsur eller annen styring som bryter strømmen. Maskinen trenger nedkjøling etter at avfuktningen er fullført, og ved strømbrytning vil dette skade maskinen.
19. Avfukteren bør plasseres opp fra gulvet for å unngå at den trekker inn støv og urenheter.
10. Vid frostrisk ska slangen frostsikres med varmekabel.
11. Om avfuktaren används på en plats där ingen vistas ska avfuktaren besiktigas minst varannan vecka.
12. Använd inte textilier eller andra saker som kan blockera eller minska luftflödena in och ut ur avfuktaren.
13. Spjällets läge får inte justeras manuellt, endast vid användning av motor.
14. För inte in fingrar eller andra föremål i luftintaget eller utblåset. Detta kan orsaka skador på fingrar och produkten.
15. Se till att strömförsörjningen är frånkopplad innan du flyttar avfuktaren.
16. Reparera, plocka isär eller modifiera avfuktaren.
17. Denna produkt är avsedd för användning i privata hem och lätt kontorsanvändning, inte för kommersiell, industriell eller utomhusbruk.
18. Avfuktaren får inte anslutas till en timer eller annan kontroll som bryter strømmen. Maskinen behöver svalna efter att avfuktningen är klar, och vid strömavbrott kommer detta att skada maskinen.
19. Avfuktaren bör placeras upp från golvet för att förhindra att den drar in damm och föroreningar.

SIKKERHEDSINSTRUKTIONER

Læs denne sikkerhedsinformation omhyggeligt før brug. Hvis sikkerhedsanvisningerne ikke overholdes, kan det medføre alvorlige konsekvenser for personer, materiel skade og skade på miljøet.

Enhver anden brug betragtes som ukorrekt brug. Ethvert ansvar for skader som følge heraf er ikke dækket af produktets garanti.

1. For at undgå elektrisk stød og brand må der ikke føres genstande, væsker, gasser eller lignende ind i luftindtaget og luftspjældet.
2. Sprøjt ikke insekticider, parfume eller andre brændbare gasser i nærheden af affugteren.
3. Hvis netledningen er beskadiget, skal den repareres af en autoriseret elektriker. Brug ikke affugteren, hvis netledningen er beskadiget.
4. Sørg for, at luftindtaget og luftudtaget ikke er tildækket.
5. Denne affugter må ikke bruges af personer med fysiske eller psykiske handicap. Det må heller ikke bruges af personer (herunder børn), som ikke har tilstrækkelig erfaring eller evne til at bruge et sådant produkt.
6. Sørg for, at strømforsyningen er sikret tilstrækkeligt til at undgå varmeudvikling.
7. Anbring ikke noget oven på affugteren.
8. Sørg for, at affugteren opbevares og bruges i et godt ventileret område.
9. Efterlad fri luft i en afstand på 30 cm på alle sider af affugteren og 50 cm over den.

TURVALLISUUSOHJEET

Lue nämä turvallisuustiedot huolellisesti ennen käyttöä. Jos turvallisuusohjeita ei noudateta, seurauksena voi olla vakavia seurauksia ihmisille, omaisuus- ja ympäristövahinkoja.

Kaikki muu käyttö katsotaan sopimattomaksi. Tuotteen takuu ei kata tästä aiheutuvaa vahinkoa.

1. Sähköiskun ja tulipalon välttämiseksi ilmanottoaukkoon ja ilmanpeltiin ei saa päästää esineitä, nesteitä, kaasuja tai vastaavia.
2. Älä suihkuta hyönteismyrkkyjä, hajusteita tai muita syttyviä kaasuja ilmankuivaajan lähelle.
3. Jos virtajohto on vaurioitunut, valtuutetun sähköasentajan on korjattava se. Älä käytä ilmankuivaajaa, jos virtajohto on vaurioitunut.
4. Varmista, ettei ilmanotto- ja ilmanpoistoaukko ole peitetty.
5. Tätä ilmankuivaajaa eivät saa käyttää fyysisesti tai henkisesti vammaiset henkilöt. Sitä eivät myöskään saa käyttää ihmiset (mukaan lukien lapset), joilla ei ole tarpeeksi kokemusta tai kykyä käyttää tällaista tuotetta.
6. Varmista, että virransyöttö on kiinnitetty riittävästi lämmön muodostumisen välttämiseksi.
7. Älä aseta mitään ilmankuivaimen päälle.
8. Varmista, että ilmankuivaaja säilytetään ja käytetään hyvin ilmastoidussa tilassa.
9. Jätä vapaata ilmaa 30 cm:n etäisyydelle ilmankuivaimen molemmille puolille ja 50 cm sen yläpuolelle.

10. Hvis der er risiko for frost, skal slangen frostsikres med varmekabel.
11. Anvendes affugteren et sted, hvor ingen opholder sig, skal affugteren efterses mindst hver anden uge.
12. Brug ikke tekstiler eller andre ting, der kan blokere eller reducere luftstrømmene ind og ud af affugteren.
13. Spjældets position må ikke justeres manuelt, kun ved brug af motor.
14. Stik ikke fingre eller andre genstande ind i luftindtaget eller udstødningen. Dette kan forårsage skade på fingrene og produktet.
15. Sørg for, at strømforsyningen er afbrudt, før du flytter affugteren.
16. Undlad at reparere, skille ad eller modificere affugteren.
17. Dette produkt er beregnet til brug i private hjem og let kontorbrug, ikke til kommerciel, industriel eller udendørs brug.
18. Affugteren må ikke tilsluttes en timer eller anden styring, der afbryder strømmen. Maskinen skal køle af, efter at affugtningen er afsluttet, og i tilfælde af strømsvigt vil dette beskadige maskinen.
19. Affugteren bør placeres fra gulvet for at forhindre, at den trækker støv og urenheder ind.
10. Jos on olemassa jäätymisvaara, letku on suojattava jäätymiseltä lämpökaapelilla.
11. Jos ilmankuivaajaa käytetään paikassa, jossa kukaan ei oleskele, ilmankuivaaja on tarkastettava vähintään kahden viikon välein.
12. Älä käytä tekstiilejä tai muita esineitä, jotka voivat tukkia tai vähentää ilman virtausta ilmankuivaajaan.
13. Pellin asentoa ei saa säätää käsin, vain moottoria käytettäessä.
14. Älä työnnä sormia tai muita esineitä ilmanotto- tai poistoaukkoon. Tämä voi vahingoittaa sormia ja tuotetta.
15. Varmista, että virtalähde on irrotettu ennen ilmankuivaajan siirtämistä.
16. Älä korjaa, pura tai muuta kosteudenpoistajaa.
17. Tämä tuote on tarkoitettu käytettäväksi yksityiskodeissa ja kevyessä toimistokäytössä, ei kaupalliseen, teolliseen tai ulkokäyttöön.
18. Ilmankuivaajaa ei saa liittää ajastimeen tai muuhun virran katkaisevaan säätimeen. Koneen täytyy jäähtyä kosteudenpoiston jälkeen, ja sähkökatkon sattuessa kone vaurioituu.
19. Ilmankuivain tulee sijoittaa pois lattiasta, jotta se ei ime pölyä ja epäpuhtauksia.

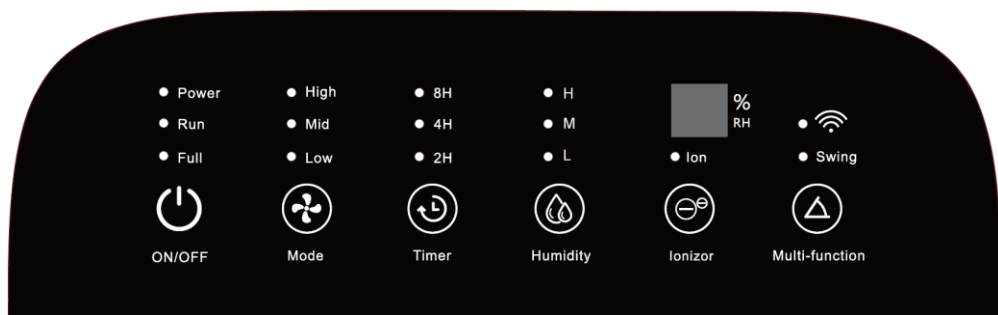



Koble avfukteren til strøm. Alle lampene vil lyse i et sekund, for deretter å slukke. Samtidig vil avfukteren pipe tre ganger. Når avfukteren er klar til oppstart vil lampen merket «Power» lyse kontinuerlig.

 Trykk på “ON/OFF” for å slå på avfukteren. Spjeldet vil åpne seg og avfukteren vil begynne å avfukte dersom luftfuktighete er høyere enn innstilt verdi.

 Trykk på “ON/OFF” for å slå av avfukteren. Lampen merket “Power” vil fortsette å lyse samtidig som de andre lampene vil slukke.

VIKTIG! Avfukteren vil fortsette å kjøre viften i 4 minutter for å kjøle seg ned. Ikke koble fra strømmen før viften har stoppet helt. Ikke bruk tidsur som bryter strømmen.

 Trykk på “MODE” for å justere viftehastigheten. Velg mellom viftehastighet “LAV”, “MIDDELS” og “HØY”. Viftehastigheten kan endres uavhengig av andre innstillinger.

 Trykk på “TIMER” dersom du ønsker at maskinen automatisk skal slå seg av etter et gitt antall timer. Velg mellom intervallene 2 timer, 4 timer og 8 timer.

● Full Når vannbeholderen blir full vil avfukteren stoppe. Når tanken tømmes og settes på plass igjen vil avfukteren gå den resterende tiden.

 Trykk på “HUMIDITY” for å endre ønsket luftfuktighet. Innstilling “L” = ca. 40% luftfuktighet, innstilling “M” = ca. 50% luftfuktighet og innstilling “H” = ca. 60% luftfuktighet. Når luftfuktigheten kommer ned til ønsket nivå vil avfukteren slutte å tørke luften. Når luftfuktigheten stiger til over ønsket nivå vil avfukteren begynne å tørke igjen.



Trykk på "IONIZER" for å aktivere eller deaktivere ioniseringen. Ioniseringen hjelper til med å rense luften og å reduserer lukt.



Trykk kort på "MULTI-FUNCTION" for å juste spjeldets posisjon, trykk igjen når ønsket posisjon er nådd. Spjeldet kan svinge kontinuerlig om ønskelig.



● Swing

Trykk og hold knappen inne i 5 sekunder for å aktivere WiFi. Lampen med WiFi-symbol vil blinke fort, og enheten er dermed klar for tilkobling til WiFi.

! Etter 24 timers drift vil maskinen ta en pause på 30 minutter for å kjøle seg ned. Maskinen vil starte igjen automatisk med siste innstilling som før pausen.

TEKNISKE DATA

Spenning	220 - 240V, 50-60Hz
Strømforbruk	310/650W
Avfuktingskapasitet	7 liter /døgn
Luftmengde	130 m ³ /time
Viftehastigheter	3
Volum vannbeholder	2,5 liter
Arbeidstemperatur	1 - 40 °C
Intervaller for timer	2/4/8 timer
Mål (BxDxH)	300 x 200 x 455 mm
Vekt	5,7 kg

HVORDAN KOBLE LUFTAVFUKTEREN TIL WIFI?

Forberedelse

1. Koble avfukteren til strøm.
2. Sørg for at telefonen er koblet til 2,4 Ghz WiFi. Mobiltelefonen og smartenheten din må være innenfor et godt signalstyrkeområde til WiFi-ruteren.

Last ned appen

3. Last ned appen ved å søke «Tuya Smart» eller «Smart Life» på App Store (Apple) eller Google Play (Android) for mobil, og installer den.
4. Åpne appen, registrer deg eller logg på kontoen din.



Koble maskinen til WiFi

5. Start avfukteren med "AV/PÅ"-knappen. Dersom en annen smartenhet har vært tilkoblet til maskinen tidligere vil maskinen automatisk søke etter denne enheten.
6. Start en ny sammenkobling av telefonen til maskinen. Dette vil også kansellere opprinnelige sammenkoblinger. Dersom du ønsker å gi flere medlemmer tilgang til maskinen gjennom appen, må du legge til personene under "Home Management" på din brukerprofil.
7. Hold "MULTI-FUNCTION"-knappen på maskinen inne i 5 sekunder for å aktivere WiFi-tilkobling. Fra appens hjemmeside trykker du på "Legg til enhet" eller trykker på + øverst til høyre.
8. Velg din "Luftavfukter (wifi)" fra enhetsmenyen og følg instruksjonene i appen for å fullføre sammenkoblingen.

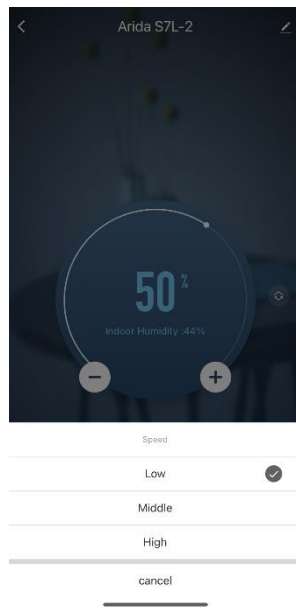
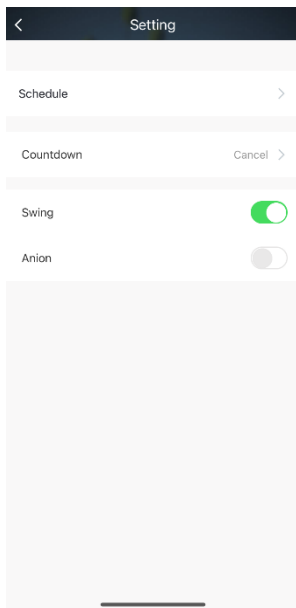
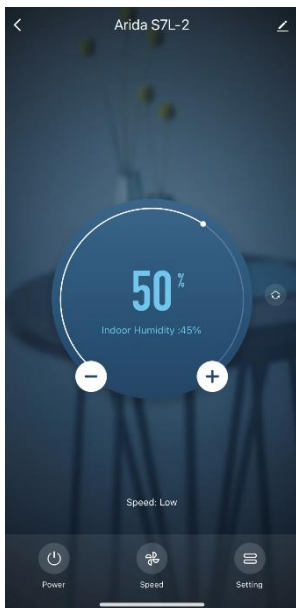

FJERNING AV VANN

Vannbeholderen er på 2.5 liter, og når den er full vil avfukteren automatisk stoppe. Lampen som indikerer full vannbeholder vil lyse.

For å fjerne vannet har du to alternativer:

Manuell tømning

Trekk ut vannbeholderen og hell ut vannet.

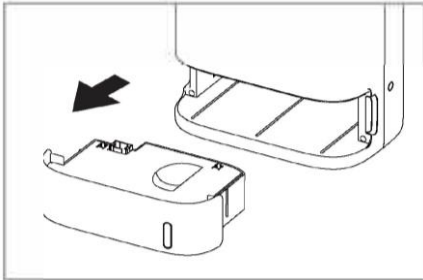

1. Ta ut vannbeholderen.

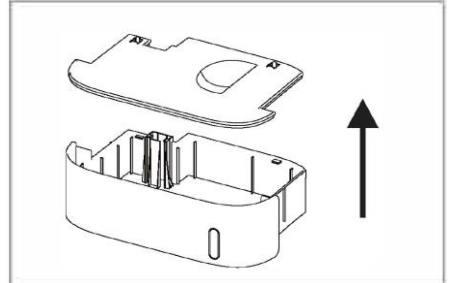

2. Ta av lokket på vannbeholderen.

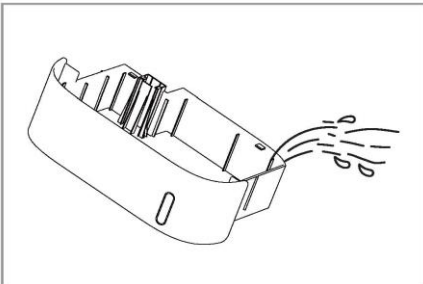

3. Hell ut vannet.

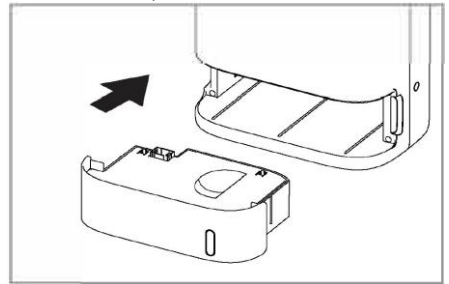

4. Sett lokket på plass og plasser vannbeholderen tilbake i avfukteren.

Kontinuerlig drenering med dreneringslange

- Skrum av avfukteren og trekk ut vannbeholderen. Første gangen må du fjerne utsparingen for slange på siden av maskinen. Bruk en flat skrutrekker, kniv eller annet egnet redskap.
- Koble til slangen på stussen inne i avfukteren og led slangen ut gjennom hullet på siden av avfukteren.
- Sett vannbeholderen tilbake på plass. Avfukteren vil ikke virke uten vannbeholderen i. Når vannbeholder er fjernet vil både lampe for tom vannbeholder og "ON/OFF" blinke.

VEDLIKEHOLD

VIKTIG!

- Sørg for at avfukteren er slått av og strømtilførsel koblet fra stikkontakten.
- Ikke utsett avfukteren for vann eller andre væsker.
- Ikke bruk sterke vaskemidler, korrosive eller brennbare rengjøringsmidler, slik som alkoholbaserte midler eller tilsvarende.
- Hvis praktisk mulig bør avfukteren plasseres opp fra gulvet for å unngå at den trekker inn mer støv og urenheter enn nødvendig.

! Luftfilteret må støvsuges minst hver annen uke eller oftere. Dersom filteret tilstoppes vil dette påvirke avfukningskapasitet, strømforbruk og produktets levetid.

RENGJØRING

1. Sørg for at avfukteren er slått av og at strømtilførselen er koblet fra stikkontakten.
2. Bruk en myk klut med et nøytralt rengjøringsmiddel til å vaske av støv og urenheter.
3. Pass på at det ikke kommer væske eller objekter inn i avfukteren.
4. Trekk ut vannbeholderen, fjern lokket og rengjør innsiden av vannbeholderen.
5. Hvis luftfilteret blir blokkert av støv, vil avfukterens effekt bli redusert. Støvsug dette ofte *og minst hver annen uke*.
 - a. Ta ut filteret
 - b. Støvsug filteret med en støvsuger eller rens det under rennende vann og tørk det godt før det settes tilbake i avfukteren. Ikke bruk høy varme og ikke la det ligge i direkte sollys.
 - c. Sett filteret tilbake i avfukteren når det er helt tørt.

FØR LAGRING

1. Sørg for at avfukteren er slått av og strømtilførsel koplet fra stikkontakt.
2. Sørg for at vannbeholderen er ren og tørr.
3. Bruk en myk klut til å rengjøre avfukteren.
4. Når avfukteren er helt tørr kan den lagres godt beskyttet i et tørt og godt ventilert sted.
5. Hvis avfukteren ikke skal brukes på svært lang tid så bør avfukteren startes noen minutter en gang i blant.

OFTE STILTE SPØRSMÅL

PROBLEM	FEILSØKING
Avfukteren fungerer ikke	<ul style="list-style-type: none">• Sjekk at avfukteren er innstilt til lavere verdi enn luftfuktigheten i rommet.• Påse at strømmen er koblet til en stikkontakt med strøm.• Sjekk også at sikringen eller jordfeilbryteren på nettet ikke har slått ut.• Tøm vannbeholderen.• Maskinen tar en pause i 30 minutter hver 24. time for å unngå overoppheting. Maskinen vil starte automatisk med samme innstilling som før pausen.
Avfukteren fungerer dårlig	<ul style="list-style-type: none">• Sjekk at luftfilteret ikke er tett, og at luftinntaket ikke blokkeres av en vegg eller andre objekter.• Steng lufteluker, dører, vinduer og andre kilder til fuktig luft.• Luftfuktigheten i rommet for lav. Mål fuktigheten i rommet og still inn maskinens hygrostat til ønsket innstilling.
Unormal lyd	<ul style="list-style-type: none">• Sjekk at ingen objekter har falt ned i luftspjeldet.
Maskinen lekker vann	<ul style="list-style-type: none">• Maskinen må stå på et flatt og jevnt underlag.• Sjekk at flottøren i vannbeholderen flyter fritt intakt med vannivået.
Avfukteren vil ikke slå seg av	<ul style="list-style-type: none">• Avfukterens vifte vil blåse i 4 minutter etter at du har slått av avfukteren. Dette er for å kjøle ned maskinen, og du skal ikke fjerne strømtilførselen før viften har stoppet helt.
Det kommer en merkelig lukt fra maskinen	<ul style="list-style-type: none">• Avfuktere med tørkerotor kan gi fra seg en rar lukt. Dette er helt normalt og skyldes partikler og kjemikalier i luften som varmes opp i tørkeprosessen og dermed avgir lukt.
Vannet renner ikke i slangen	<ul style="list-style-type: none">• Slangen bør kortes ned så kort som mulig og må ha et godt fall. Ikke legg enden i en vannlås eller under vann.

Hvis du fortsatt har problemer med maskinen må du ta kontakt med importør eller dem du kjøpte avfukteren av. Ikke forsøk å reparere avfukteren selv da dette kan forårsake personskaide og brann.

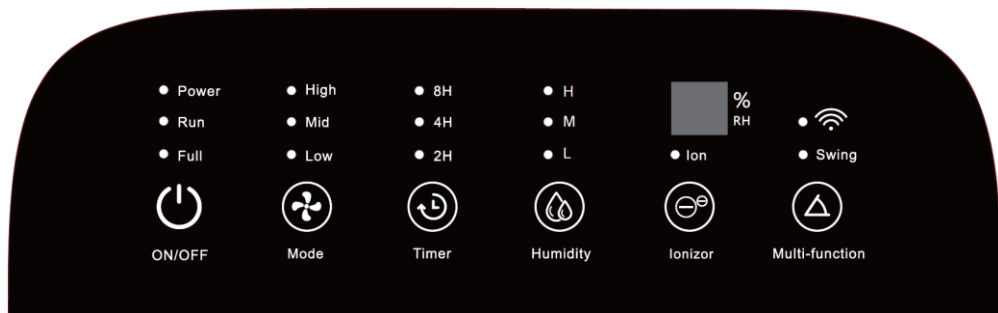



Anslut avfuktaren till elnätet. Alla lampor tänds i en sekund och slocknar sedan. Samtidigt piper avfuktaren tre gånger. När avfuktaren är redo att starta kommer lampan märkt "Power" att lysa kontinuerligt.

 Tryck på "ON/OFF" för att slå på avfuktaren. Spjället öppnas och avfuktaren börjar avfukta om luftfuktigheten är högre än inställt värde.

 Tryck på "ON/OFF" för att stänga av avfuktaren. Lampan märkt "Power" fortsätter att lysa samtidigt som de andra lamporna slocknar.

**VIKTIGT! Avfuktaren fortsätter att köra fläkten i 4 minuter för att svalna.
Koppla inte bort strömmen förrän fläkten har stannat helt. Avbryt inte strömmen.**

 Tryck på "MODE" för att justera fläkthastigheten. Välj mellan fläkthastighet "LÅG", "MEDIUM" och "HÖG". Fläkthastigheten kan ändras oberoende av andra inställningar.

 Tryck på "TIMER" om du vill att maskinen ska stängas av automatiskt efter ett givet antal timmar. Välj mellan intervallen 2 timmar, 4 timmar och 8 timmar.

● Full När vattentanken blir full stannar avfuktaren. När tanken töms och sätts tillbaka på plats kommer avfuktaren att gå under den återstående tiden.

 Tryck på "HUMIDITY" för att ändra önskad luftfuktighet. Inställning "L" = ca. 40% luftfuktighet, inställning "M" = ca. 50% luftfuktighet och inställning "H" = ca. 60% luftfuktighet.

När luftfuktigheten sjunker till önskad nivå slutar avfuktaren att torka luften.
När luftfuktigheten stiger över önskad nivå kommer avfuktaren att börja torka igen

 Tryck på "IONIZOR" för att aktivera eller avaktivera jonisatorn. Joniseringen hjälper till att rena luften och minska lukter.

 Tryck kort på "MULTI-FUNCTION" för att justera spjällets läge, tryck igen när önskat läge nåtts. Spjället kan svänga kontinuerligt om så önskas.

Tryck och håll ner knappen i 5 sekunder för att aktivera WiFi. Lampan med WiFi-symbolen blinkar snabbt, och enheten är därmed redo för anslutning till WiFi.



**! Efter 24 timmars drift pausar maskinen i 30 minuter för att svalna.
Maskinen startar automatiskt igen med den senaste inställningen som före pausen.**

TEKNISK DATA

Spänning	220 - 240V, 50-60Hz
Energiförbrukning	310/650W
Avfuktningsskapacitet	7 liter /dag
Luftvolym	130 m ³ /timma
Fläkthastigheter	3
Volym vattenbehållare	2,5 liter
Arbetstemperatur	1 - 40 °C
Intervaller för timer	2/4/8 timmar
Mått (BxDxH)	300 x 200 x 455 mm
Vikt	5,7 kg

HUR ANSLUTER MAN AVFUKTAREN TILL WIFI?

Förberedelse

1. Anslut avfuktaren till elnätet.
2. Se till att din telefon är ansluten till 2,4 Ghz WiFi. Din mobiltelefon och smarta enhet måste vara inom ett bra intervall för signalstyrkan för WiFi-routern.

Ladda ner appen

3. Ladda ner appen genom att söka "Tuya Smart" eller "Smart Life" på App Store (Apple) eller Google Play (Android) för mobil och installera den.
4. Öppna appen, registrera dig eller logga in på ditt konto.



Anslut maskinen till WiFi

5. Starta avfuktaren med "OFF/ON"-knappen. Om en annan smart enhet har anslutits till maskinen tidigare kommer maskinen automatiskt att söka efter denna enhet.
6. Starta en ny ihopkoppling av telefonen till datorn. Detta kommer också att avbryta originalparningar. Om du vill ge fler medlemmar tillgång till maskinen genom appen måste du lägga till personerna under "Hemhantering" på din användarprofil.
7. Håll "MULTI-FUNCTION"-knappen på maskinen i 5 sekunder för att aktivera WiFi-anslutning. Från appens startsida trycker du på "Lägg till enhet" eller trycker på + uppe till höger. 
9. Välj "Avfuktare (wifi)" från enhetsmenyn och följ instruktionerna i appen för att slutföra ihopparningen.

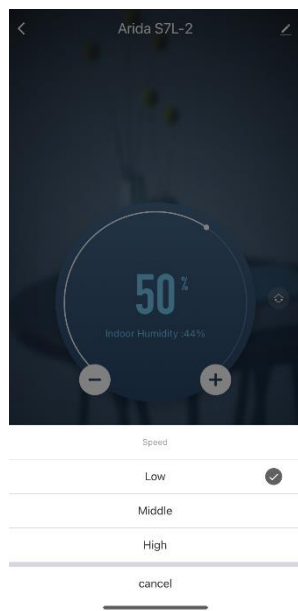
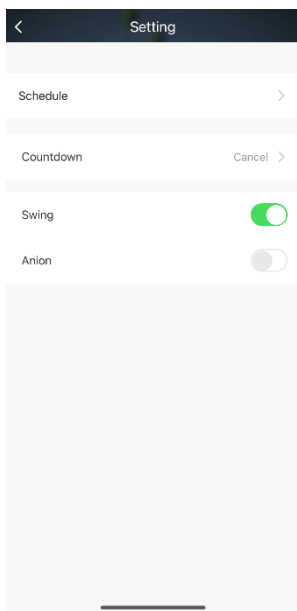
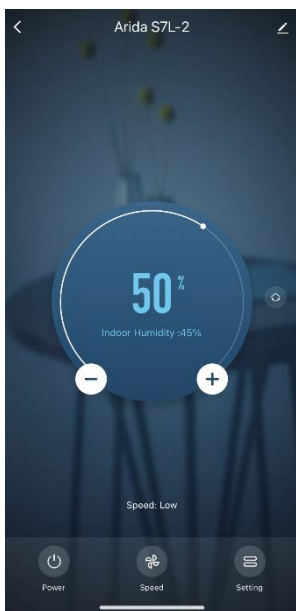

BORTTAGNING AV VATTEN

Vattenbehållaren är på 2.5 liter och när vattenbehållaren är full stängs avfuktaren automatiskt av. Lampan som indikerar en full vattentank tänds.

För att ta bort vattnet har du två alternativ:

Manuell tömning

Dra ut vattenbehållaren och häll ut vattnet.

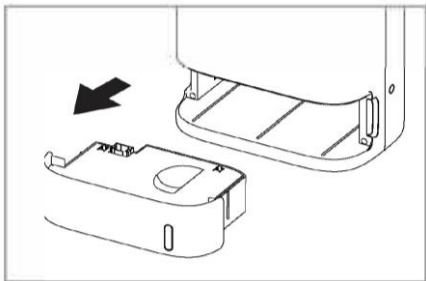

1. Ta bort vattenbehållaren.

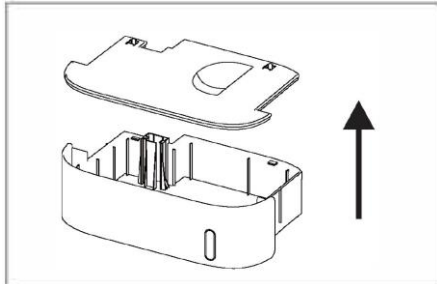

2. Ta bort locket på vattenbehållaren.

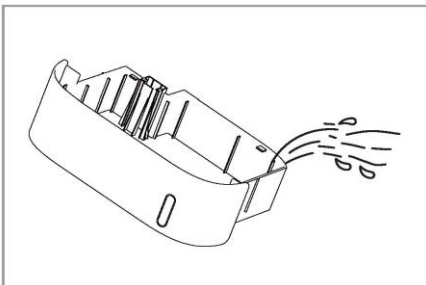

3. Häll ut vattnet.

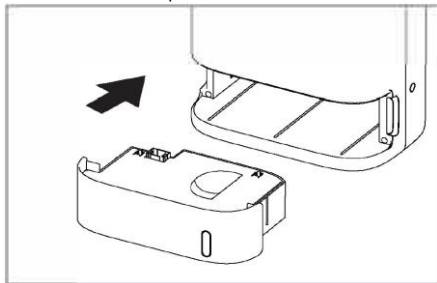

4. Sätt tillbaka locket och sätt tillbaka vattenbehållaren i avfuktaren.

Kontinuerlig dränering med dräneringsslang

- Stäng av avfuktaren och dra ut vattenbehållaren. Skruva loss avfuktaren och dra ut vattenbehållaren. Första gången måste du ta bort urtaget för slangen på sidan av maskinen. Använd en platt skruvmejsel, kniv eller annat lämpligt verktyg.
- Anslut slangen till kopplingen inuti avfuktaren och dra ut slangen genom hålet på sidan av avfuktaren.
- Sätt tillbaka vattenbehållaren på plats. Avfuktaren fungerar inte utan vattenbehållaren i. När vattenbehållaren tas bort blinkar både lampan för tom vattenbehållare och "ON/OFF".

UNDERHÅLL

VIKTIG!

- Se till att avfuktaren är avstängd och strömförsörjningen bortkopplad från uttaget.
- Utsätt inte avfuktaren för vatten eller andra vätskor.
- Använd inte starka rengöringsmedel, frätande eller brandfarliga rengöringsmedel, såsom alkoholbaserade medel eller liknande.
- Om det är praktiskt möjligt bör avfuktaren placeras upp från golvet för att förhindra att den drar in mer damm och föroreningar än nödvändigt.

! Luftfiltret måste dammsugas minst varannan vecka eller oftare. Om filtret blir igensatt kommer detta att påverka avfuktningsskapaciteten, strömförbrukningen och produktens livslängd.

RENGÖRING

1. Se till att avfuktaren är avstängd och att strömförsörjningen är bortkopplad från uttaget.
2. Använd en mjuk trasa med ett neutralt rengöringsmedel för att tvätta bort damm och smuts.
3. Se till att ingen vätska eller föremål kommer in i avfuktaren.
4. Dra ut vattenbehållaren, ta av locket och rengör insidan av vattenbehållaren.
5. Om luftfiltret blockeras av damm kommer avfuktarens effektivitet att minska. Dammsug detta ofta och *minst varannan vecka*.
 - a. Ta bort filtret
 - b. Dammsug filtret med en dammsugare eller rengör det under rinnande vatten och torka det väl innan du sätter tillbaka det i avfuktaren. Använd inte hög värme och lämna den inte i direkt solljus.
 - c. Sätt tillbaka filtret i avfuktaren när det är helt torrt.

INNAN LAGRING

1. Se till att avfuktaren är avstängd och strömförsörjningen bortkopplad från uttaget.
2. Se till att vattenbehållaren är ren och torr.
3. Använd en mjuk trasa för att rengöra avfuktaren.
4. När avfuktaren är helt torr kan den förvaras väl skyddad på en torr och välventilerad plats.
5. Om avfuktaren inte ska användas under mycket lång tid bör avfuktaren startas några minuter då och då.

VANLIGA FRÅGOR

PROBLEM	FELSÖKNING
Avfuktaren fungerar inte	<ul style="list-style-type: none">• Kontrollera att avfuktaren är inställd på ett lägre värde än luftfuktigheten i rummet.• Se till att strömmen är ansluten till ett uttag med el.• Kontrollera även att säkringen eller jordfelsbrytaren i nätet inte har löst ut.• Töm vattenbehållaren.• Maskinen tar en paus i 30 minuter var 24:e timme för att undvika överhettning. Maskinen startar automatiskt med samma inställning som före pausen.
Avfuktaren fungerar inte som den ska	<ul style="list-style-type: none">• Kontrollera att luftfiltret inte är igensatt och att luftintaget inte är blockerat av en vägg eller andra föremål.• Stäng ventiler, dörrar, fönster och andra källor till fuktig luft.• Luftfuktigheten i rummen är för låg. Mät luftfuktigheten i rummet och ställ in maskinens hygrostat på önskad inställning.
Onormalt ljud	<ul style="list-style-type: none">• Kontrollera att inga föremål har fallit in i luftspjället.
Maskinen läcker vatten	<ul style="list-style-type: none">• Maskinen måste stå på en plan yta.• Kontrollera att flottören i vattenbehållaren flyter fritt intakt med vattennivån.
Avfuktaren stängs inte av	<ul style="list-style-type: none">• Avfuktarens fläkt blåser i 4 minuter efter att du har stängt av avfuktaren. Detta för att kyla ner maskinen, och du bör inte koppla bort strömförsörjningen förrän fläkten har stannat helt.
En konstig lukt kommer från maskinen	<ul style="list-style-type: none">• Avfuktare med torkande rotor kan avge en konstig lukt. Detta är helt normalt och orsakas av partiklar och kemikalier i luften som värms upp under torkningen och därmed avger en lukt.
Vattnet rinner inte i slangen	<ul style="list-style-type: none">• Slangen ska kortas så kort som möjligt och måste ha ett bra fall. Placera inte änden i ett vattenlås eller under vatten.

Om du fortfarande upplever problem med apparaten, kontakta då importören eller dom som sålde dig apparaten. Försök inte att laga den själv. et kan medföra skada på person eller brand.

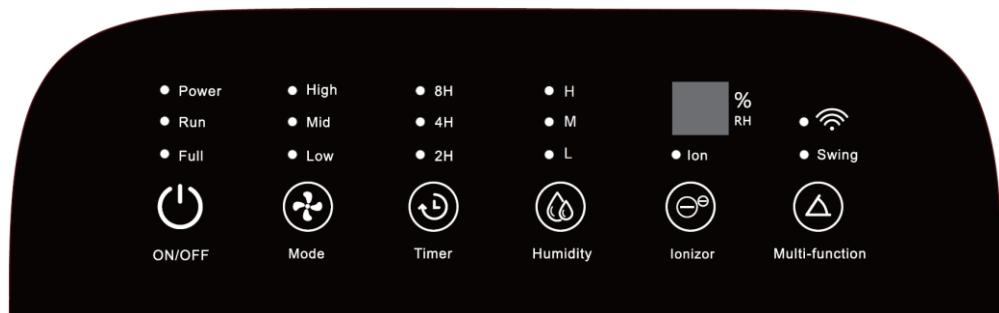



Tilslut affugteren til strøm. Alle lys vil lyse i et sekund, og derefter slukke. Samtidig bipper affugteren tre gange. Når affugteren er klar til at starte, vil lampen mærket "Power" lyse konstant.

 Tryk på "ON/OFF" for at tænde for affugteren. Spjældet åbner, og affugteren begynder at affugte, hvis luftfugtigheden er højere end den indstillede værdi.

 Tryk på "ON/OFF" for at slukke for affugteren. Lampen mærket "Power" vil fortsætte med at lyse, samtidig med at de andre lamper slukkes.

VIGTIG! Affugteren vil fortsætte med at køre blæseren i 4 minutter for at køle ned. Afbryd ikke strømmen, før ventilatoren er stoppet helt. Afbryd ikke strømmen.

 Tryk på "MODE" for at justere blæserhastigheden. Vælg mellem blæserhastighed "LAV", "MELLEME" og "HØJ". Ventilatorhastigheden kan ændres uafhængigt af andre indstillinger.

 Tryk på "TIMER", hvis du ønsker, at maskinen skal slukke automatisk efter et givet antal timer. Vælg mellem intervallerne 2 timer, 4 timer og 8 timer.

● Full Når vandtanken bliver fuld, stopper affugteren. Når tanken er tømt og sat på plads igen, vil affugteren køre i den resterende tid.

 Tryk på "HUMIDITY" for at ændre den ønskede luftfugtighed. Indstilling "L" = ca. 40% luftfugtighed, indstilling "M" = ca. 50% luftfugtighed og indstilling "H" = ca. 60% luftfugtighed.

Når luftfugtigheden falder til det ønskede niveau, stopper affugteren med at tørre luften. Når luftfugtigheden stiger over det ønskede niveau, begynder affugteren at tørre igen.

 Tryk på "IONIZER" for at aktivere eller deaktivere ionisatoren. Ioniseringen hjælper med at rense luften og reducere lugte.

 Tryk kort på "MULTI-FUNCTION" for at justere spjældets position, tryk igen når den ønskede position er nået. Spjældet kan svinge kontinuerligt, hvis det ønskes.



Tryk og hold knappen nede i 5 sekunder for at aktivere WiFi. Lampen med WiFi-symbolet vil blinke hurtigt, og enheden er dermed klar til tilslutning til WiFi.

! Efter 24 timers drift holder maskinen pause i 30 minutter for at køle ned. Maskinen starter automatisk igen med den sidste indstilling som før pausen.

TEKNISK DATA

Spænding	220 - 240V, 50-60Hz
Strømforbrug	310/650W
Affugtningskapacitet	7 liter /dag
Luftmængde	130 m ³ /time
Blæserhastigheder	3
Volumen vandbeholder	2,5 liter
Arbejdstemperatur	1 - 40 °C
Intervaller i timer	2/4/8 timer
Dimensioner (BxDxH)	300 x 200 x 455 mm
Vægt	5,7 kg

HVORDAN TILSLUTTER MAN AFFUGTEREN TIL WIFI?

Forberedelse

1. Tilslut affugteren til strøm.
2. Sørg for, at din telefon er tilsluttet 2,4 Ghz WiFi. Din mobiltelefon og smartenhed skal være inden for et godt signalstyrkeområde fra WiFi-routeren.

Download appen

3. Download appen ved at søge på "Tuya Smart" eller "Smart Life" i App Store (Apple) eller Google Play (Android) til mobilen og installer den.
4. Åbn appen, tilmeld dig eller log ind på din konto.



Tilslut maskinen til WiFi

5. Start affugteren med "OFF/ON"-knappen. Hvis en anden smartenhed tidligere har været tilsluttet maskinen, vil maskinen automatisk søge efter denne enhed.
6. Start en ny parring af telefonen til computeren. Dette vil også annullere originale parringer. Hvis du vil give flere medlemmer adgang til maskinen gennem appen, skal du tilføje personerne under "Hjemstyring" på din brugerprofil.
7. Hold "MULTI-FUNCTION"-knappen på maskinen nede i 5 sekunder for at aktivere WiFi-forbindelse. Fra appens startside skal du trykke på "Tilføj enhed" eller trykke på + øverst til højre. 
8. Vælg din "Affugter (wifi)" fra enhedsmenuen, og følg instruktionerne i appen for at fuldføre parringen.

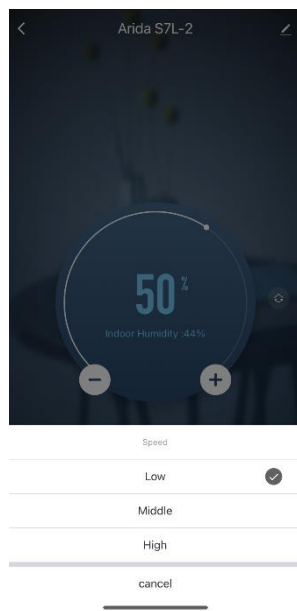
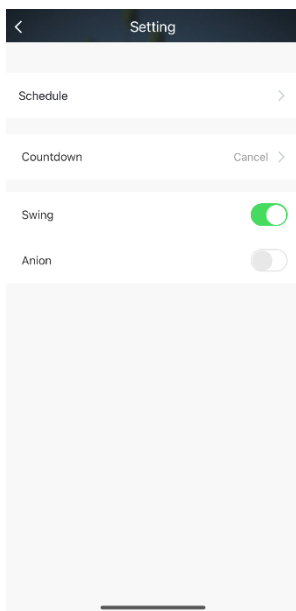
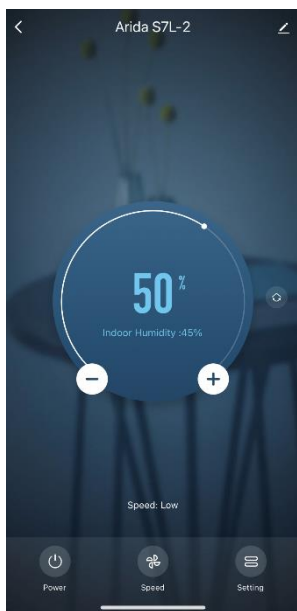

FJERNELSE AF VAND

Vandbeholderen er på 2,5 liter, og når vandbeholderen er fuld, slukker affugteren automatisk hold op. Lampen, der indikerer en fuld vandtank, vil lyse.

For at fjerne vandet har du to muligheder:

Manuel tømning

Træk vandbeholderen ud og hæld vandet ud.

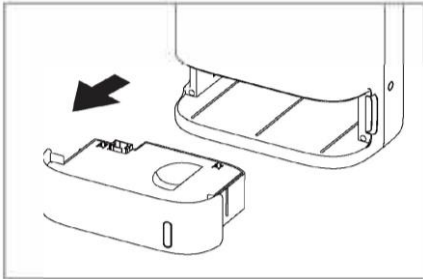

1. Fjern vandbeholderen.

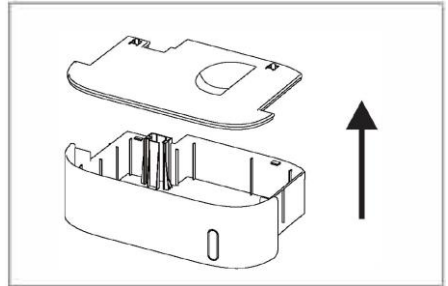

2. Fjern låget på vandbeholderen.

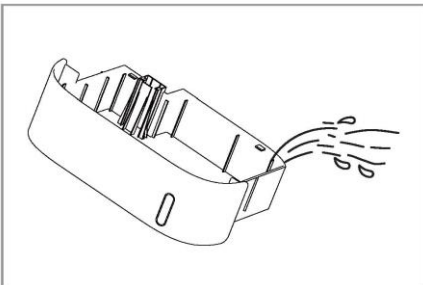

3. Hæld vandet ud.

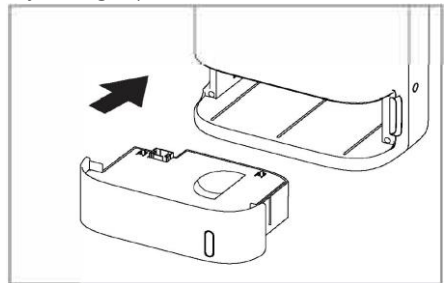

4. Sæt låget på igen, og sæt vandbeholderen tilbage i affugteren.

Kontinuerlig dræning med drænslange

- Skrue affugteren af og træk vandbeholderen ud. Skru affugteren af og træk vandbeholderen ud. Første gang skal du fjerne udsporingen til slangen på siden af maskinen. Brug en flad skruetrækker, kniv eller andet passende værktøj.
- Tilslut slangen til fittingen inde i affugteren og før slangen ud gennem hullet på siden af affugteren.
- Sæt vandbeholderen på plads igen. Affugteren fungerer ikke uden vandbeholderen i. Når vandbeholderen tages ud, blinker både lampen for tom vandbeholder og "ON/OFF".

VEDLIGEHODELSE

VIGTIG!

- Sørg for, at affugteren er slukket og strømforsyningen afbrudt fra stikkontakten.
- Udsæt ikke affugteren for vand eller andre væsker.
- Brug ikke stærke rengøringsmidler, ætsende eller brandfarlige rengøringsmidler, såsom alkoholbaserede midler eller lignende.
- Hvis det er praktisk muligt, bør affugteren placeres fra gulvet for at forhindre, at den trækker mere støv og urenheder ind end nødvendigt.

! Luftfilteret skal støvsuges mindst hver anden uge eller oftere. Hvis filteret bliver tilstoppet, vil dette påvirke affugtningskapaciteten, strømforbruget og produktets levetid.

RENGØRING

1. Sørg for, at affugteren er slukket, og at strømforsyningen er afbrudt fra stikkontakten.
2. Brug en blød klud med et neutralt rengøringsmiddel til at vaske støv og snavs af.
3. Sørg for, at der ikke kommer væske eller genstande ind i affugteren.
4. Træk vandbeholderen ud, fjern låget og rengør indersiden af vandbeholderen.
5. Hvis luftfilteret er blokeret af støv, reduceres affugterens effektivitet. Støvsug dette ofte og mindst hver anden uge.
 - a. Tag filteret ud
 - b. Støvsug filteret med en støvsuger eller rengør det under rindende vand og tør det godt, inden du sætter det tilbage i affugteren. Brug ikke høj varme og efterlad den ikke i direkte sollys.
 - c. Sæt filteret tilbage i affugteren, når det er helt tørt.

FØR OPBEVARING

1. Sørg for at affugteren er slukket og strømforsyningen afbrudt fra stikkontakten.
2. Sørg for at vandbeholderen er ren og tør.
3. Brug en blød klud til at rengøre affugteren.
4. Når affugteren er helt tør, kan den opbevares godt beskyttet på et tørt og godt ventileret sted.
5. Hvis affugteren ikke skal bruges i meget lang tid, bør affugteren startes et par minutter en gang imellem.

OFTE STILLEDE SPØRGSMÅL

PROBLEM	FEJLFINDING
Affugteren virker ikke	<ul style="list-style-type: none">• Kontroller at affugteren er indstillet til en lavere værdi end luftfugtigheden i rummet.• Sørg for at strømmen er tilsluttet en stikkontakt med strøm.• Kontroller at sikringen eller jordfejlsafbryderen i netværket ikke er udløst.• Tøm vandbeholderen.• Maskinen holder en pause på 30 minutter hver 4. time for at undgå overophedning. Maskinen starter automatisk med samme indstilling som før pausen.
Affugteren har dårlig kapacitet	<ul style="list-style-type: none">• Kontroller, at luftfilteret ikke er tilstoppet, og at luftindtaget ikke er blokeret af en væg eller andre genstande.• Luk ventilationsåbninger, døre, vinduer og andre kilder til fugtig luft.• Luftfugtigheden i rummene er for lav. Mål luftfugtigheden i rummet og indstil maskinens hygrostat til den ønskede indstilling.
Unormal lyd	<ul style="list-style-type: none">• Kontroller, at der ikke er faldet genstande ned i luftspjældet.
Maskinen lækker vand	<ul style="list-style-type: none">• Maskinen skal stå på en flad og jævn overflade.• Kontroller, at flyderen i vandbeholderen flyder frit intakt med vandstanden.
Affugteren slukker ikke	<ul style="list-style-type: none">• Affugterens blæser vil blæse i 4 minutter, efter du har slukket for affugteren. Dette er for at køle maskinen ned, og du bør ikke fjerne strømforsyningen, før ventilatoren er stoppet helt.
Der kommer en mærkelig lugt fra maskinen	<ul style="list-style-type: none">• Affugtere med tørrerotorer kan afgive en mærkelig lugt. Dette er helt normalt og skyldes partikler og kemikalier i luften, der opvarmes under tørreprocessen og dermed afgiver en lugt.
Vandet løber ikke i slangen	<ul style="list-style-type: none">• Slangen skal afkortes så kort som muligt og med et godt fald. Placer ikke enden i en vandlås eller under vand.

Hvis du stadig har problemer med maskinen, skal du kontakte importøren eller den du har købt affugteren af. Forsøg ikke selv at reparere affugteren, da dette kan forårsage personskade og brand.

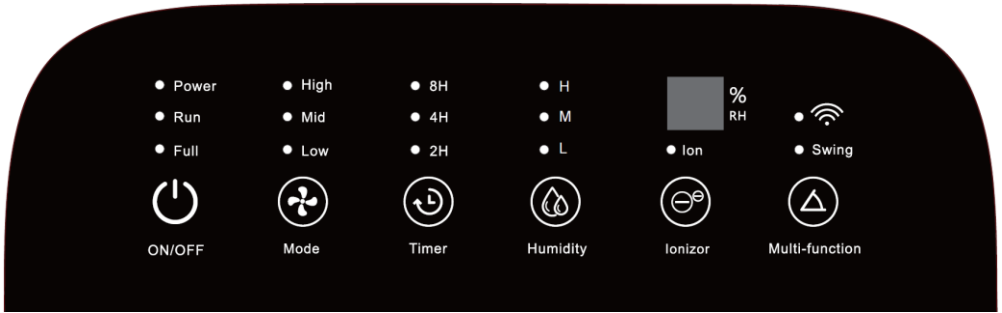



Liitä ilmankuivain virtalähteeseen. Kaikki valot syttyvät sekunniksi ja sammuvat sitten. Samaan aikaan ilmankuivain piippaa kolme kertaa. Kun ilmankuivain on valmis käynnistymään, "Power"-merkkivalo palaa jatkuvasti.

 Paina "ON/OFF" kytkeäksesi ilmankuivaimen päälle. Pelti aukeaa ja ilmankuivain alkaa poistaa kosteutta.

 Paina "ON/OFF" sammuttaaksesi ilmankuivaimen. "Power"-merkkivalo palaa edelleen samaan aikaan, kun muut lamput sammuvat.

TÄRKEÄ! Ilmankuivain jatkaa tuulettimen käyttöä 4 minuuttia jäähtyäkseen. Älä katkaise virtaa ennen kuin puhallin on pysähtynyt kokonaan. Älä katkaise virtaa.

 Paina "MODE" säätääksesi tuulettimen nopeutta. Valitse tuulettimen nopeus "MATALA", "KESKITASO" tai "KORKEA". Tuulettimen nopeutta voidaan muuttaa muista asetuksista riippumatta.

 Paina "TIMER", jos haluat koneen sammuvan automaattisesti tietyn tuntimäärän jälkeen. Valitse 2 tunnin, 4 tunnin ja 8 tunnin väliltä.

 Full Kun vesisäiliö täyttyy, ilmankuivain pysähtyy. Kun säiliö tyhjenetään ja laitetaan takaisin paikoilleen, ilmankuivain toimii jäljellä olevan ajan.

 Muuta haluttua kosteutta painamalla "KOSTOSUS". Asetus "L" = n. 40 % kosteus, asetus "M" = n. 50 % kosteus ja asetus "H" = n. 60% kosteus.

Kun kosteus laskee halutulle tasolle, ilmankuivain lopettaa ilman kuivaamisen.
Kun kosteus nousee yli halutun tason, ilmankuivain alkaa taas kuivua.



Paina "IONIZER" aktivoiaksesi tai deaktivoiaksesi ionisaattorin. Ionisointi auttaa puhdistamaan ilmaa ja vähentämään hajuja.



Säädä pellin asentoa painamalla lyhyesti MULTI-FUNCTION-painiketta, paina uudelleen, kun haluttu asento on saavutettu. Pelti voi kääntyä jatkuvasti haluttaessa.



Aktivoi WiFi painamalla painiketta 5 sekunnin ajan. WiFi-symbolilla varustettu lamppu vilkkuu nopeasti ja laite on näin ollen valmis yhdistämään WiFi-verkkoon.

! 24 tunnin käytön jälkeen kone pysähtyy 30 minuutiksi jäähtyäkseen.

Kone käynnistyy uudelleen automaattisesti viimeisellä asetuksella kuten ennen taukoa.

TEKNISET TIEDOT

Jännite	220 - 240V, 50-60Hz
Tehon kulutus	310/650W
Kuivauskapasiteetti	7 litraa /päivä
Ilmamäärä	130 m ³ /tunti
Tuulettimen nopeudet	3
Tilavuusvesisäiliö	2,5 litraa
Työskentelylämpötila	1 - 40 °C
Tuntien välein	2/4/8 tuntia
Mitat (LxSxK)	300 x 200 x 455 mm
Paino	5,7 kg

MITEN KOSTEUDENKUVAUS LIITTÄN WIFI:IN?

Valmistautuminen

1. Liitä ilmankuivain virtalähteeseen.
2. Varmista, että puhelimesi on yhdistetty 2,4 GHz:n WiFi-verkkoon. Matkapuhelimesi ja älylaitteesi on oltava hyvällä signaalinvoimakkuusalueella WiFi-reitittimeen nähden.

Lataa sovellus

3. Lataa sovellus hakemalla "Tuya Smart" tai "Smart Life" App Storesta (Apple) tai Google Playsta (Android) mobiililaitteille ja asenna se.
4. Avaa sovellus, rekisteröidy tai kirjaudu sisään tilillesi.



Yhdistä kone WiFi-verkkoon

5. Käynnistä ilmankuivain OFF/ON-painikkeella. Jos laitteeseen on aiemmin liitetty toinen älylaite, laite etsii automaattisesti tämän laitteen.
6. Aloita puhelimen ja tietokoneen uusi pariliitos. Tämä myös peruuttaa alkuperäiset pariliitokset. Jos haluat antaa useammalle jäsenelle pääsyn koneeseen sovelluksen kautta, sinun on lisättävä henkilöt käyttäjäprofiilisi "Kodinhallinta"-kohtaan.
10. Aktivoi WiFi-yhteys pitämällä koneen MULTI-FUNCTION-painiketta painettuna 5 sekunnin ajan. Paina sovelluksen kotisivulta "Lisää laite" tai paina + oikeassa yläkulmassa.
11. Valitse laitevalikosta "ilmankuivain (wifi)" ja suorita pariliitos loppuun noudattamalla sovelluksen ohjeita..

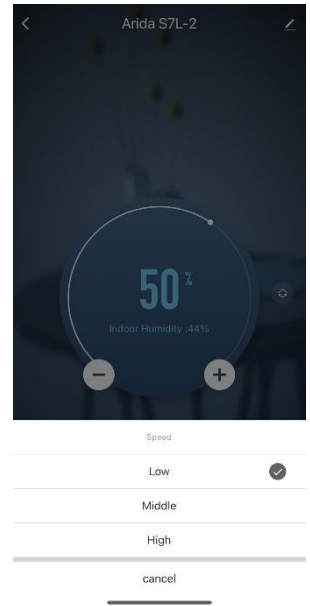
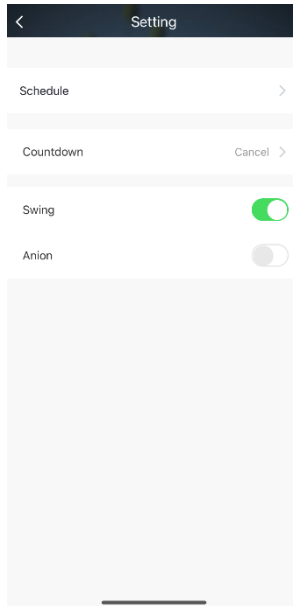
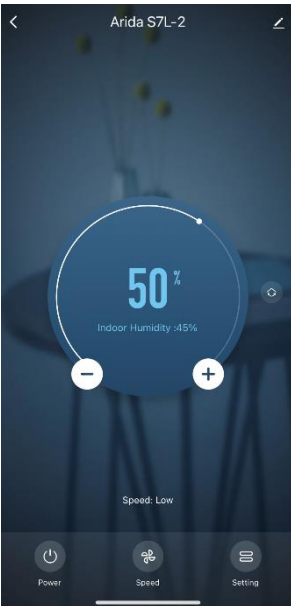

VEDEN POISTAMINEN

Vesisäiliö on 2.5 litraa, ja kun vesisäiliö on täynnä, ilmankuivain pysähtyy automaattisesti. Täyden vesisäiliön merkkivalo syttyy.

Veden poistamiseksi sinulla on kaksi vaihtoehtoa:

Manuaalinen tyhjennys

Vedä vesisäiliö ulos ja kaada vesi pois.

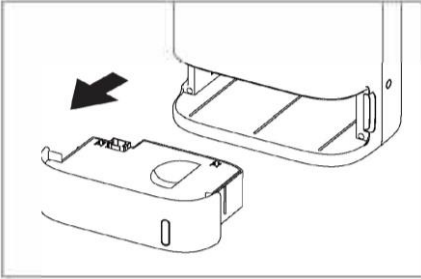

1. Irrota vesisäiliö.

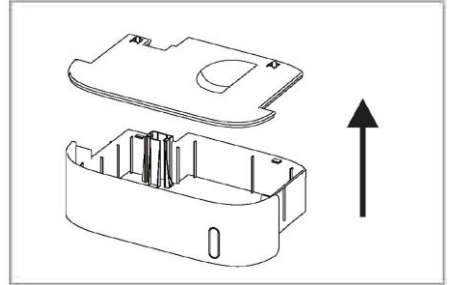

2. Irrota vesisäiliön kansi.

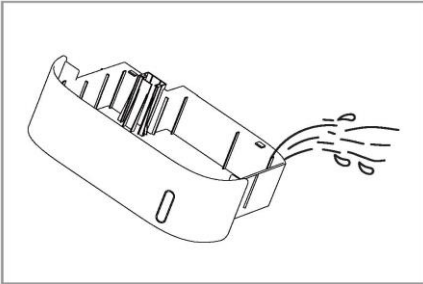

3. Kaada vesi pois.

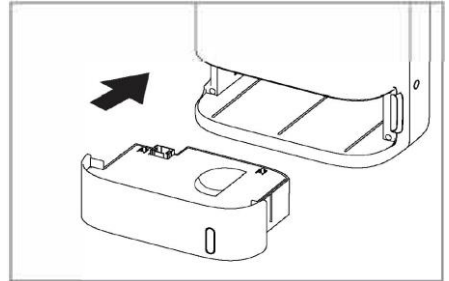

4. Aseta kansi takaisin ja aseta vesisäiliö takaisin ilmankuivaajaan.

Jatkuva tyhjennys tyhjennysletkulla

1. Ruuvaa ilmankuivain irti ja vedä vesisäiliö ulos. Ruuvaa ilmankuivain irti ja vedä vesisäiliö ulos. Ensimmäisellä kerralla sinun on poistettava letkun syvennys koneen kyljestä. Käytä litteää ruuvimeisseliä, veistä tai muuta sopivaa työkalua.
2. Liitä letku ilmankuivaajan sisällä olevaan liittimeen ja vie letku ulos ilmankuivaajan sivussa olevasta reiästä.
3. Aseta vesisäiliö takaisin paikoilleen. Ilmankuivain ei toimi ilman vesisäiliötä. Kun vesisäiliö poistetaan, sekä tyhjän vesisäiliön merkkivalo että "ON/OFF" vilkkuvat.

HUOLTO

TÄRKEÄ!

- Varmista, että ilmankuivain on kytketty pois päältä ja virransyöttö irrotettu pistorasiasta.
- Älä altista ilmankuivaajaa vedelle tai muille nesteille.
- Älä käytä vahvoja pesuaineita, syövyttäviä tai syttyviä puhdistusaineita, kuten alkoholipohjaisia aineita tai vastaavia.
- Jos se on mahdollista, ilmankuivain tulee sijoittaa pois lattiasta, jotta se ei ime pölyä ja epäpuhtauksia enemmän kuin on tarpeen.

! Ilmansuodatin on imuroitava vähintään kahden viikon välein tai useammin. Jos suodatin tukkeutuu, se vaikuttaa kosteudenpoistokykyyn, virrankulutukseen ja tuotteen käyttöikään.

PUHDISTUS

1. Varmista, että ilmankuivain on sammutettu ja virransyöttö on irrotettu pistorasiasta.
2. Käytä pehmeää liinaa neutraalilla pesuaineella pölyn ja lian poistamiseen.
3. Varmista, ettei ilmankuivaajaan pääse nesteitä tai esineitä.
4. Vedä vesisäiliö ulos, poista kansi ja puhdista vesisäiliön sisäpuoli.
5. Jos ilmansuodatin on pölyn tukkeutunut, ilmankuivaajan tehokkuus heikkenee. Imuroi tämä usein ja vähintään kahden viikon välein.
 - a) Ota suodatin pois
 - b) Imuroi suodatin pölynimurilla tai puhdista se juoksevan veden alla ja kuivaa se hyvin ennen kuin laitat sen takaisin ilmankuivaajaan. Älä käytä korkeaa lämpöä äläkä jätä sitä suoraan auringonpaisteeseen.
 - c) Aseta suodatin takaisin ilmankuivaajaan, kun se on täysin kuiva.

ENNEN SÄILYTYSTÄ

1. Varmista, että ilmankuivain on kytketty pois päältä ja virransyöttö irrotettu pistorasiasta.
2. Varmista, että vesisäiliö on puhdas ja kuiva.
3. Puhdista ilmankuivain pehmeällä liinalla.
4. Kun ilmankuivain on täysin kuiva, se voidaan säilyttää hyvin suojattuna kuivassa ja hyvin ilmastoidussa paikassa.
5. Jos ilmankuivaajaa ei aiota käyttää pitkään aikaan, ilmankuivaaja tulee käynnistää muutaman minuutin ajaksi silloin tällöin.

USEIN KYSYTYT KYSYMYKSET

ONGELMA	ONGELMIEN KARTTOITTAMINEN
Ilmankuivain ei toimi	<ul style="list-style-type: none">• Tarkista, että ilmankuivain on asetettu pienemmälle arvolle kuin huoneen kosteus.• Varmista, että virta on kytketty pistorasiaan, jossa on virta.• Tarkista myös, ettei verkon sulake tai maasulkusuoja ole lauennut.• Tyhjennä vesisäiliö.• Kone pitää 30 minuutin tauon 24 tunnin välein ylikuumenemisen välttämiseksi. Kone käynnistyy automaattisesti samalla asetuksella kuin ennen taukoa.
Ilmankuivain ei toimi kunnolla	<ul style="list-style-type: none">• Tarkista, että ilmansuodatin ei ole tukossa ja ettei ilmanottoaukko ole tukossa seinällä tai muilla esineillä.• Sulje tuuletusaukot, ovet, ikkunat ja muut kostean ilman lähteet.• Huoneiden kosteus on liian alhainen. Mittaa huoneen kosteus ja aseta koneen hygromaatti haluttuun asetukseen.
Epänormaali ääni	<ul style="list-style-type: none">• Tarkista, ettei ilmapellin sisään ole pudonnut esineitä.
Koneesta vuotaa vettä	<ul style="list-style-type: none">• Koneen on oltava tasaisella ja tasaisella alustalla.• Tarkista, että vesisäiliössä oleva uimuri kelluu vapaasti koskemattomana vedenpinnan kanssa.
Ilmankuivain ei sammu	<ul style="list-style-type: none">• Ilmankuivaajan tuuletin puhaltaa 4 minuuttia sen jälkeen, kun sammutat ilmankuivaimen. Tämä on koneen jäähdyttämiseksi, eikä virtalähdettä saa irrottaa ennen kuin tuuletin on pysähtynyt kokonaan.
Koneesta tulee outo haju	<ul style="list-style-type: none">• Kuivausröytoreilla varustetut ilmankuivaajat voivat tuottaa outoa hajua. Tämä on täysin normaalia ja johtuu ilmassa olevista hiukkasista ja kemikaaleista, jotka lämpenevät kuivausprosessin aikana ja lähettävät siten hajua.
Vesi ei virtaa letkussa	<ul style="list-style-type: none">• Letku tulee lyhentää mahdollisimman lyhyeksi hyvän putoamisen kanssa. Älä aseta päätä vesilukon sisään tai veden alle.

Jos sinulla on edelleen ongelmia koneen kanssa, ota yhteyttä maahantuojaan tai henkilöön, jolta ostit ilmankuivaimen. Älä yritä korjata ilmankuivaajaa itse, koska se voi aiheuttaa henkilövahinkoja ja tulipalon.

Importer:

Bedre Inneklima AS
Pindsleveien 8B,
N-3221 Sandefjord

